



HYDROPOOL

bassins de nage sur place

Guide rapide de mise en marche



HYDROPOOL
bassins de nage sur place

Pour les instructions
complètes, veuillez consulter
le manuel du propriétaire
sur le disque compact (cd)

HydroPool Inc. :
Tél : 905.565.6810
Sans frais : 1.800.465.2933
Télécopieur : 905.565.6820
Courriel : info@hydropoolhottubs.com
www.hydropoolhottubs.com



Intertek
99399

01/01/10 REV

TABLE DES MATIÈRES

Consignes de sécurité importantes		Cartouche-filtre	10
Avertissements.....	3	Réinstallation.....	10
Hyperthermie	3	Nettoyage de la surface en acrylique	10
Directives de sécurité importantes sur l'alimentation électrique		Couvercle rigide en option.....	10
Guide d'application du disjoncteur de fuite à la terre /		Évitez de vous accoter sur le couvercle ou de vous	
RCD et calibre des fils	4	mettre Debout sur celui-ci	10
Amérique du Nord - installation du disjoncteur de			
fuite à la terre	5	Entretien routinier du bassin de nage sur place	
Europe - Circuit RCD	5	Nettoyage de la surface en acrylique.....	11
Minuterie des pompes des jets – Europe seulement	6	Couvercle rigide	11
Nivellement du bassin de nage sur place hydropool.....	7		
Mise en place et assemblage.....	7	Systèmes de commande pour les bassins de nage sur place	
Remplissage, vérification et démarrage du		nord-américains et européens de hydropool	
bassin de nage sur place.....	8	Série Aquatrainer et Aquasport	12
Remplissage, Vérification et Démarrage du spa.....	8	Série Aquasport	16
Amorçage de la pompe / Libération d'une poche d'air ...	8	CHANGEMENT DE L'EAU DU BASSIN DE NAGE SUR PLACE	19
Mise à niveau de votre bassin de nage sur place Hydropool	9	Vidange De L'eau De Votre Bassin De Nage Sur Place .	19
Remplissage initial et équilibrage de l'eau	9		

CONSERVEZ CES DIRECTIVES

CONSIGNES DE SÉCURITÉ IMPORTANTES

La réaction physiologique de l'exposition à l'eau chaude est subjective et peut varier selon votre âge, votre état de santé et vos antécédents médicaux. Si vous ne connaissez pas votre niveau de tolérance à l'eau chaude, ou si vous venez à souffrir de maux de tête, d'étourdissements ou de nausées lors de l'usage de votre bassin de nage sur place, quittez le bassin et rafraîchissez-vous immédiatement.

AVERTISSEMENTS



- 1** Les enfants ne doivent PAS utiliser le bassin de nage sur place sauf sous la surveillance vigilante d'un adulte.
- 2** Les enfants ne doivent pas utiliser un bassin de nage sur place dont la température de l'eau est supérieure à celle du corps (37 °C / 98,6 °F).
- 3** Une immersion prolongée dans une eau dont la température dépasse 38 °C (100 °F) peut poser des risques à la santé. Il est recommandé de régler la température à un niveau plus bas ou de limiter la durée d'usage pour les enfants ou les personnes pouvant être éventuellement affectées par des températures trop chaudes. Confirmez toujours la température de l'eau avec un thermomètre précis avant d'entrer dans le bassin de nage sur place.
- 4** Ne permettez pas aux enfants de s'immerger la tête.
- 5** Évitez d'utiliser le bassin de nage sur place si tous les garde-succion, visant à prévenir la succion accidentelle du corps et des cheveux, ne sont pas en place. Évitez de vous asseoir sur les dispositifs de succion ou sur l'écumoire ou devant ceux-ci : le fait de le faire pourrait nuire à une bonne circulation d'eau et pourrait causer des blessures.
- 6** Évitez de faire fonctionner la pompe du bassin de nage sur place en réglage élevé sans que tous les tuyaux de succion et de circulation soient convenablement en place.
- 7** Lorsque le bassin de nage sur place n'est pas utilisé, assurez-vous que son couvercle rigide est en place, bien verrouillé.
- 8** Les personnes qui utilisent des médicaments et/ou dont les antécédents médicaux sont défavorables doivent consulter un médecin avant d'utiliser un bassin de nage sur place.
- 9** Les personnes souffrant de maladies infectieuses ne doivent pas utiliser le bassin de nage sur place.
- 10** Faites preuve de prudence en entrant dans un bassin de nage sur place ou en y sortant. S'il est possible de le faire, installez une barre d'appui ou une rampe. Avant d'entrer dans le bassin de nage sur place, arrêtez les jets afin de mieux voir les marches ou l'aire d'entrée.
- 11** Afin d'éviter tout risque de perte de conscience ou de noyade, évitez de consommer de la drogue ou de l'alcool avant et pendant l'usage du bassin de nage sur place.
- 12** Les femmes enceintes doivent consulter un médecin avant d'utiliser le bassin de nage sur place.
- 13** Évitez d'utiliser un bassin de nage sur place après une session d'exercice rigoureuse.

- 14** Interdisez l'usage d'appareils électriques (comme des lampes, téléphones, postes-radio et téléviseurs) à moins de 1,5 mètre (5 pieds) du bassin de nage sur place, à moins que l'appareil soit de 12 V CC ou moins.
- 15** Faites l'essai du disjoncteur de fuite à la terre mensuellement.
- 16** Affichez les numéros de téléphone des services policiers, d'incendie et ambulanciers près du téléphone le plus près du bassin de nage sur place.
- 17** Maintenez l'équilibre chimique de l'eau en conformité avec les directives du fabricant.

HYPERTHERMIE

Comme votre bassin de nage sur place peut être réglé pour atteindre une température aussi élevée que 40 °C (104 °F), les utilisateurs doivent être conscients qu'une immersion prolongée dans de l'eau dont la température dépasse la température normale du corps peut donner lieu à l'hyperthermie.

Les causes, symptômes et effets de l'hyperthermie peuvent être décrits de la façon suivante :

L'hyperthermie se produit lorsque la température interne du corps dépasse de quelques degrés la température normale du corps, soit 37 °C (98,6 °F). Les symptômes de l'hyperthermie incluent l'endormissement, la torpeur et une hausse de la température interne du corps. Les effets de l'hyperthermie incluent :

- inconscience de la présence d'un danger imminent;
- manque de percevoir la chaleur;
- manque de reconnaître le besoin de quitter le bassin de nage sur place;
- incapacité physique de quitter le bassin de nage sur place;
- dommages au fœtus chez les femmes enceintes;
- perte de conscience pouvant mener à la noyade.

Si vous ressentez tout symptôme d'hyperthermie, quittez le bassin de nage sur place immédiatement.



AVERTISSEMENT !

L'USAGE D'ALCOOL, DE DROGUE OU DE MÉDICAMENTS PEUT HAUSSER DE FAÇON IMPORTANTE LE RISQUE D'HYPERTHERMIE MORTELLE.

NE PLONGEZ OU SAUTEZ JAMAIS DANS VOTRE BASSIN DE NAGE SUR PLACE

DIRECTIVES DE SÉCURITÉ IMPORTANTES SUR L'ALIMENTATION ÉLECTRIQUE

LA SÉCURITÉ AVANT TOUT. LORS DE L'INSTALLATION ET L'USAGE DE TOUT ÉQUIPEMENT ÉLECTRIQUE, DES CONSIGNES DE SÉCURITÉ FONDAMENTALES DOIVENT TOUJOURS ÊTRE OBSERVÉES !

1 LISEZ ET OBSERVEZ TOUTES LES DIRECTIVES

- 2 Les installations électriques doivent être faites par un électricien qualifié en conformité des codes de l'électricité et règlements nationaux, régionaux et locaux en vigueur au moment de l'installation.
- 3 Ne reliez l'alimentation électrique qu'à un circuit dédié protégé par un disjoncteur de fuite à la terre de classe « A » à deux pôles
- 4 N'utilisez que des câbles électriques en cuivre !
- 5 L'équipement du bassin et toutes les fiches, prises et lumières situées à moins de 1,5 m (5 pi) du bassin doivent être protégés par un disjoncteur de fuite à la terre. Pour plus de détails à cet égard, consultez votre électricien ou vos autorités locales en matière d'électricité.
- 6 Une borne verte ou une borne marquée « G », « GR », « Ground » ou « Grounding » se trouve à l'intérieur de la boîte ou du compartiment d'alimentation électrique. Pour réduire le risque de choc électrique, cette borne doit être branchée au dispositif de fuite à la terre du panneau électrique avec un fil en cuivre de calibre ininterrompu équivalent (par son calibre) à celui du conducteur alimentant l'équipement.
- 7 Au moins deux languettes portant la mention « BONDING LUGS » se trouvent sur la surface externe ou à l'intérieur de la boîte ou du compartiment d'alimentation électrique. Pour réduire le risque de choc électrique, reliez le plot de connexion local à proximité du bassin à ces bornes avec un conducteur isolé ou nu en cuivre d'un calibre minimum N° 6 AWG (Canada/Europe)/ N° 8 AWG (États-Unis).
- 8 Toutes les composantes en métal installées sur le terrain à moins de 3 m (10 pi) du bassin (comme des rails, échelles,

drains ou autre objet semblable), doivent être liées au dispositif de fuite à la terre de l'équipement à l'aide de conducteurs en cuivre d'un calibre minimum N° 6 AWG. Les pattes de support en acier doivent être mises à la terre.

CALIBRE DES FILS

AMÉRIQUE DU NORD

- Le calibre minimum des fils pour les systèmes exigeant un disjoncteur 40 A est N° 8/3 « c/w ground » aussi appelé « calibre N° 8 / conducteur 4 »
- Le calibre minimum des fils pour les systèmes exigeant un disjoncteur 50 A ou 60 A est N° 6/3 « c/w ground » aussi appelé « calibre N° 6 / conducteur 4 »

EUROPE

- Le calibre minimum des fils pour les systèmes européens est un filage en cuivre de 2,5 mm².

GUIDE D'APPLICATION DU DISJONCTEUR/R.D.

AMÉRIQUE DU NORD

Aquatrainner	60A
Aquasport	50A

EUROPE

Tous les modèles (monophasé)	40A
------------------------------	-----

REMARQUE IMPORTANTE :

- Ce guide convient aux installations standards où la longueur du filage ne dépasse pas 15 m (50 pi). Pour les longueurs de filage supérieures, consultez un électricien qualifié.

ASSEMBLAGE DE L'ÉQUIPEMENT DE FONCTIONNEMENT

Positionnement la plate-forme de l'équipement près du bassin, sous les jets. N'enlevez pas l'équipement de fonctionnement de sa plate-forme. Les joints toriques requis se trouvent dans le sachet des accessoires. Installez soigneusement les joints toriques dans les raccords et serrez-les à la main. Assurez-vous que les joints toriques sont bien en place et que vous ne les pincez pas en serrant les raccords. Ceci causerait des fuites. Des raccords se trouvent sur le distributeur de la commande de chauffage du bassin, sur les raccords de tuyau à tuyau et sur toutes les pompes.

PLATE-FORME D'ÉQUIPEMENT DE FONCTIONNEMENT AQUATRAINER – TYPIQUE (VERSION EUROPÉENNE ILLUSTRÉE)

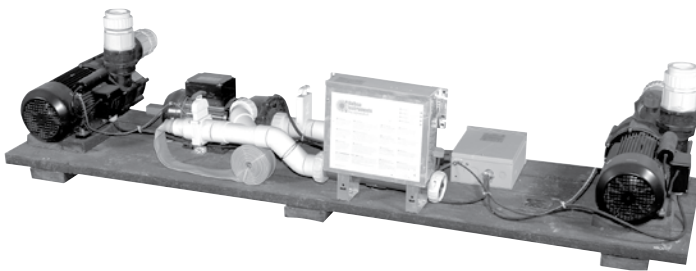
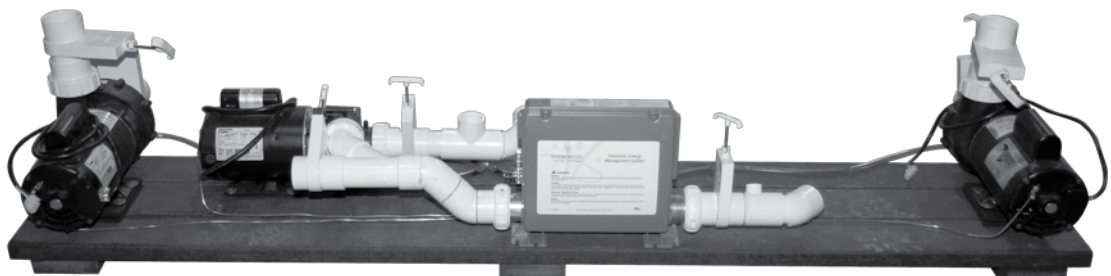



PLATE-FORME POUR ÉQUIPEMENT DE FONCTIONNEMENT AQUASPORT – TYPIQUE (VERSION NORD-AMÉRICAIN ILLUSTRÉE)



AMÉRIQUE DU NORD – INSTALLATION DU DISJONCTEUR DE FUITE À LA TERRE

Remarque importante : L'installation de ce disjoncteur de fuite à la terre/coupe-circuit, y compris le calibrage des ampères et la sélection des tailles et types de conducteurs, doit être effectuée par un électricien qualifié en conformité avec le Code national de l'électricité ou le Code canadien de l'électricité ainsi que tous les codes et règlements fédéraux, d'État/provinciaux et locaux en vigueur au moment de l'installation.

SIEMENS – TYPIQUE

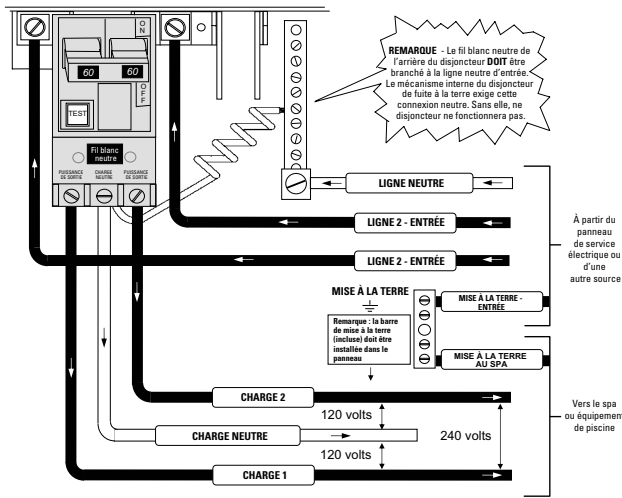

SQUARE D – TYPIQUE

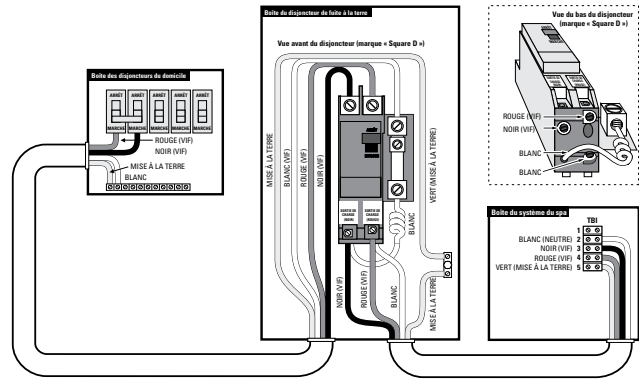

EUROPE – INSTALLATION TYPIQUE DU CIRCUIT RCD

Remarque importante : L'installation de ce circuit RCD, y compris le calibrage des ampères et la sélection des tailles et types de conducteurs, doit être effectuée par un électricien qualifié en conformité avec tous les codes et règlements nationaux, régionaux et locaux en vigueur au moment de l'installation.

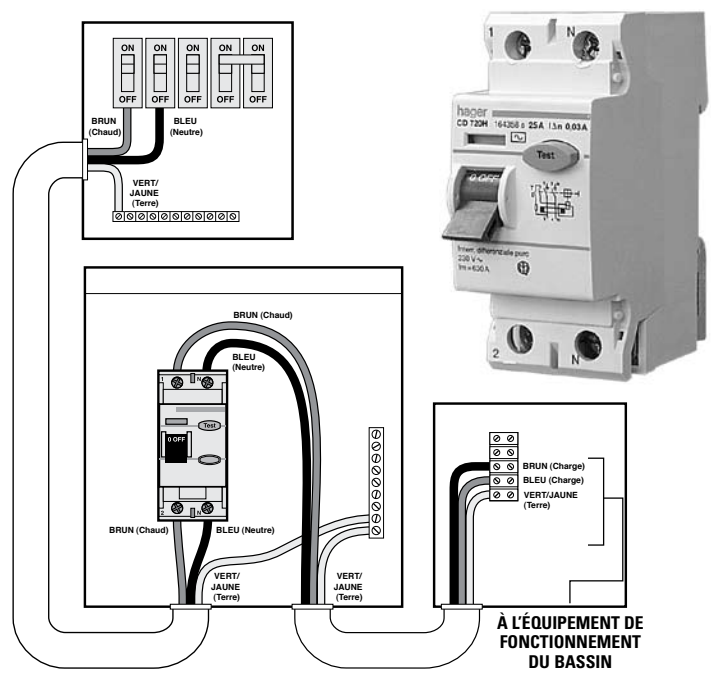

MINUTERIE DES POMPES DES JETS – EUROPE SEULEMENT

Dans certaines régions en Europe, une commande distincte est requise pour les pompes des jets, afin que l'installation soit conforme aux exigences locales en matière d'électricité. Cette commande est conçue pour fonctionner à l'aide d'une ligne d'entrée dédiée à courant monophasé ou triphasé. Un seul bouton pneumatique est utilisé pour la mise en marche des pompes des jets. Les installations typiques sont illustrées ci-dessous.

230 V CA, MONOPHASÉ OU 400 V CA, TRIPHASÉ (NEUTRE REQUIS)

Charge résistive 50 amp.

OPÉRATION

Le premier appui sur le bouton pneumatique met en marche la ou les pompes. Le deuxième appui les arrête. Cette commande éteint automatiquement la ou les pompes après 30 minutes.



- N'utilisez que des câbles électriques en cuivre.
- Ne lubrifiez pas les relais.
- Toutes les commandes doivent être installées par un électricien agréé en vertu de ces directives.
- Consultez toujours les directives d'installation indiquées sur le couvercle intérieur de l'équipement

INSTALLATION MONOPHASÉE – 220 V

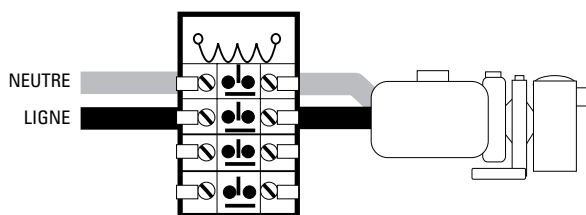

1 OU 2 MOTEURS JUSQU'À 5 CHEVAUX-PUISSANCE CHACUN

INSTALLATION TRIPHASÉE – 400 V OU 380 V

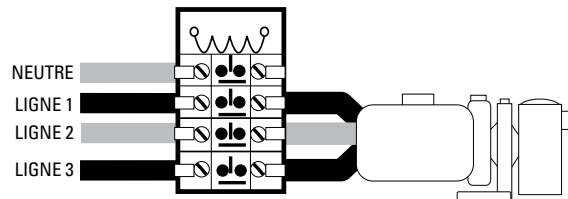

1 MOTEUR JUSQU'À 10 CHEVAUX-PUISSANCE

IMPORTANT : LA LIGNE NEUTRE ET LA LIGNE 1 DOIVENT ÊTRE DE 230 V CA

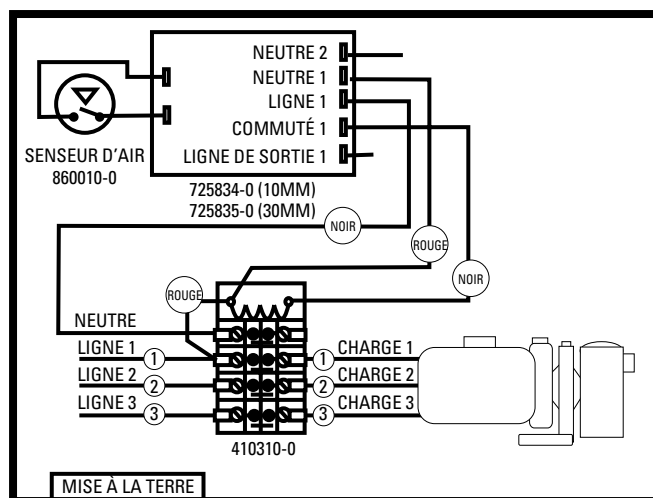

REMARQUE : LES CONNEXIONS DE MISE À LA TERRE NE SONT PAS ILLUSTRÉES ET VARIENT EN FONCTION DES INSTALLATIONS.

NIVELLEMENT DU BASSIN DE NAGE SUR PLACE HYDROPOOL

Une fois que le bassin est bien placé dans sa base de support, son nivellement doit être vérifié soigneusement. Si vous voyez que le bassin est incliné ou que sa base n'est pas à niveau, nivelez le bassin avec un lit de sable de 2 à 3 po. Assurez-vous de mettre le sable en « bunker » pour prévenir l'érosion. Ainsi, vous assurerez un bon contact avec

la sous-structure de support pour bien distribuer le poids du bassin de nage sur place. Évitez de ne caler **QUE** le contour extérieur de la base : cela « forcerait » le bassin et pourrait causer des dommages à sa structure.

MISE EN PLACE ET ASSEMBLAGE

Ne serrez ou ajustez pas les pattes de support avant que le bassin soit rempli d'eau. Consultez la section **REPLISSAGE, VÉRIFICATION ET DÉMARRAGE DU BASSIN** pour plus de détails sur les ajustements finaux.

ASSEMBLAGE DES PATTES DE SUPPORT EN ACIER

Neserrez ou ajustez pas les pattes de support avant que le bassin soit rempli d'eau. Consultez la section **REPLISSAGE, VÉRIFICATION ET DÉMARRAGE DU BASSIN** pour plus de détails sur les ajustements finaux.

APERÇU DE L'ASSEMBLAGE DES PATTES DE SUPPORT

Bassin de 14 pi = 11 pattes

Bassin de 17 pi = 13 pattes

Bassin de 19 pi = 16 pattes

- 1 Poteau fileté – faisant saillie sous le rebord du bassin
- 2 Assemblage du pied – avec palette et deux écrous hexagonaux
- 3 Assemblage des écrous hexagonaux
- 4 Patte de soutien carrée

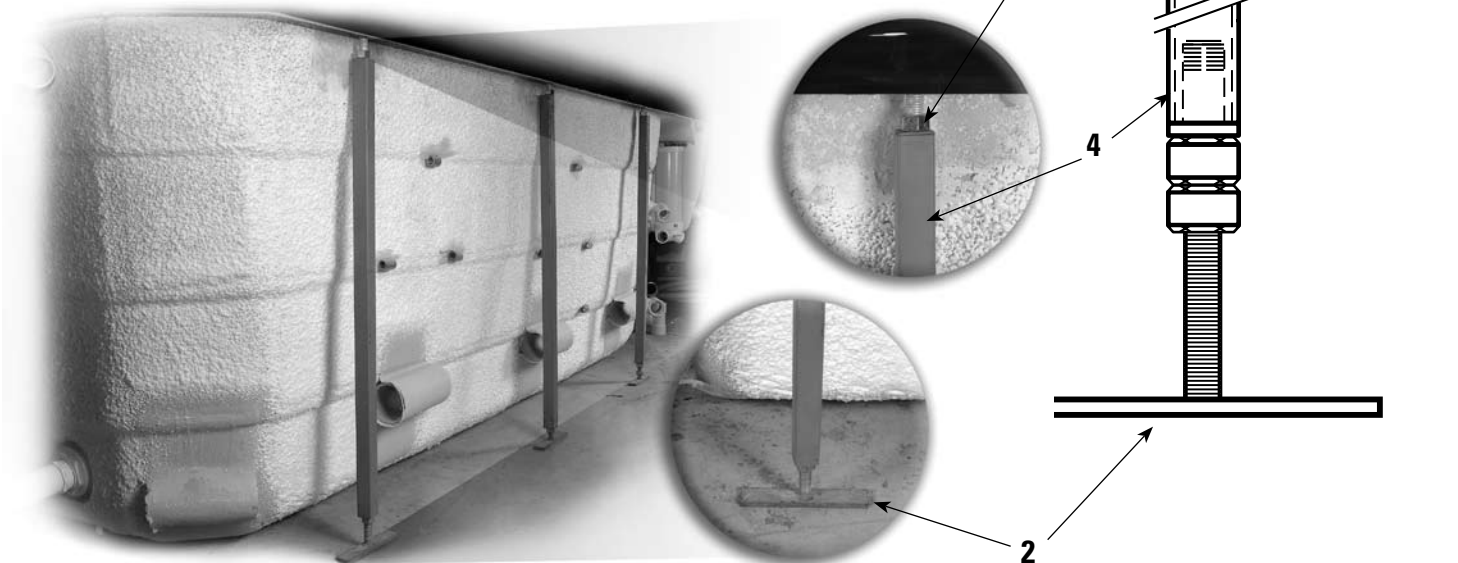

REPLISSAGE, VÉRIFICATION ET DÉMARRAGE DU BASSIN DE NAGE SUR PLACE

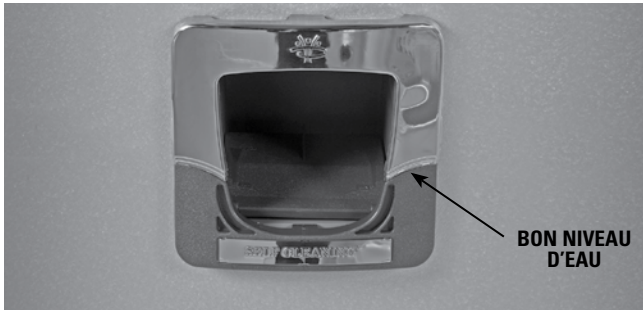

REPLISSAGE

- Lors du remplissage initial, le bassin doit être rempli par l'ouverture de l'écumoire (pour prévenir les poches d'air) à l'aide d'un boyau de jardin normal. Faites tourner le robinet lentement pour éviter les dommages causés par le tressaillement du boyau.
- Tirez les poignées des clapets obturateurs (les poignées sont vers le haut lorsque les clapets sont ouverts et vers le bas lorsque les clapets sont fermés) et installez les verrous.
- Assurez-vous que le clapet du boyau de vidange est fermé.
- Assurez-vous que tous les jets sont ouverts. Consultez la section OPÉRATION DES JETS ET DES AUTRES FONCTIONS

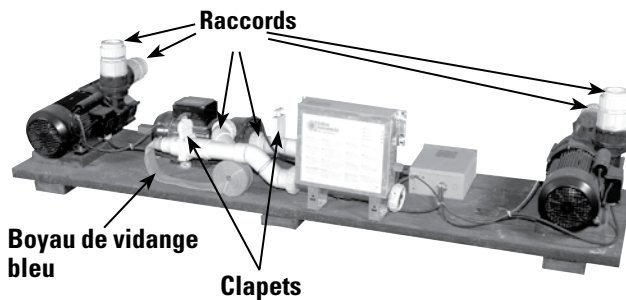

VÉRIFICATION

- Bien que votre bassin ait été mis à l'essai et rempli d'eau en usine, les raccords peuvent se relâcher pendant l'expédition. Avant de terminer la construction de la plage, du carrelage ou la pose du tapis autour de l'installation, remplissez et faites fonctionner le bassin à l'affût de fuites (ainsi, il sera facile et peu coûteux de les découvrir et de les corriger). Vérifiez tous les raccords et tuyaux pour vous assurer de l'absence de petites fuites. En cas de fuite, assurez-vous que les raccords et obturateurs de pompe sont bien serrés et que les joints toriques/statiques sont en place.

DÉMARRAGE

- Relâchez les poches d'air dans le filtre, ouvrez la valve d'air pour permettre à l'air de sortir jusqu'à ce que l'eau commence à sortir.
- Mettez l'alimentation électrique en marche au panneau principal.
- Suivez les directives du modèle que vous avez acheté pour mettre en marche la pompe de votre bassin de nage sur place à bas régime.
- Assurez-vous que les jets fonctionnent.
- Si les jets ne fonctionnaient pas, ceci veut dire que vous devez amorcer la pompe en relâchant une poche d'air: NE PAS laisser les pompes fonctionnées. Fermez l'alimentation électrique dans le panneau principal dans la maison ou au disjoncteur de mise à la terre (GFCI) et essayez d'évacuer l'air en dévissant l'union qui se trouve à la sortie de la pompe ou des pompes lorsque l'appareil ne fonctionne pas. Remettez l'alimentation électrique. Si la ou les pompes ne s'amorcent pas après 15 secondes, parfois en arrêtant et en repartant la ou les pompes cela peut permettre l'amorçage de la ou des pompes.
- Mettez la pompe en marche à haut régime et revérifiez pour les fuites. Le système va ramener automatiquement la pompe à bas régime après 15 minutes.
- Ajustez la température du bassin de nage sur place à la chaleur désirée sur le contrôle électronique.
- Balancez votre eau (pH, dureté calcique, alcalinité) aux niveaux recommandés et ajoutez de l'assainissant. Consultez notre section MISE AU POINT DE L'EAU DE VOTRE BASSIN DE NAGE SUR PLACE.
- Le bassin de nage sur place va prendre entre 24 à 48 heures pour atteindre la température demandée.
- Gardez le couvercle et les contrôles d'air fermés jusqu'à ce que la température désirée soit atteinte.

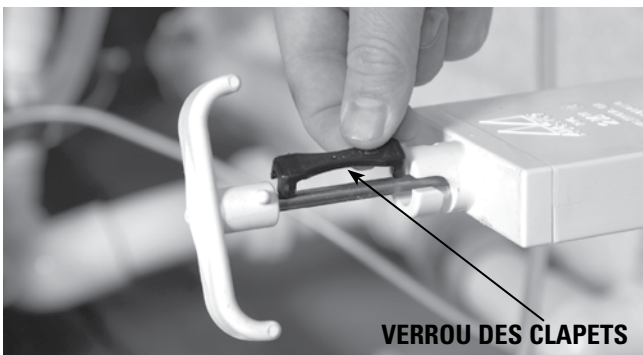

MISE AU POINT DE L'EAU DU BASSIN DE NAGE SUR PLACE – APERÇU

QUELQUES POINTS IMPORTANTS

- La fiabilité et la longévité de l'équipement de fonctionnement de votre bassin de nage sur place sont directement liées à la façon dont vous entretenez la qualité de l'eau !
- Le volume restreint de l'eau dans votre bassin est facilement affecté par des facteurs externes comme de l'huile, des lotions, la transpiration et les produits chimiques. Il est d'une importance absolue que vous prodiguez à votre bassin tous les soins requis pour avoir une eau propre, sûre et bien équilibrée afin de prévenir les dommages prématurés et(ou) les pannes (dues à la corrosion/calcifcation) de l'équipement de fonctionnement. Il est essentiel de faire en sorte que votre bassin profite de niveau d'eau et d'agent assainissant optimaux. L'eau chaude négligée donne lieu à une propagation rapide des bactéries.
- Le contenu en minéraux de l'eau du bassin augmente suite à l'évaporation de l'eau, à cause des agents d'assainissement et autres produits chimiques. Si la concentration minérale, particulièrement celle du calcium, devient trop élevée, les minéraux s'accumuleront littéralement sur les parois, les tuyaux, les jets, le filtre et les éléments chauffants du bassin de nage sur place.
- Il est très important que la teneur en pH soit vérifiée régulièrement et maintenue dans l'échelle recommandée dans le tableau du sommaire de mise au point de l'eau de votre bassin de nage sur place.
- Il est également très important que l'alcalinité totale (TA) – qui décrit l'aptitude qu'a l'eau de résister aux changements du pH – soit maintenue dans l'échelle recommandée indiquée dans le tableau du sommaire de mise au point de l'eau de votre bassin.
- Même si deux bassins de nage sur place identiques sont placés pratiquement côté à côté, leurs exigences d'entretien seront différentes, en fonction de facteurs comme :
 - Poids des baigneurs
 - Fréquence d'usage/nombre de baigneurs
 - Réactions chimiques corporelles différentes
 - Soleil ou ombre
 - Température

C'est pour ces raisons qu'il est important d'adopter de bonnes habitudes d'entretien du bassin dès le départ et de suivre les procédures recommandées par le détaillant pour l'entretien de l'eau.



Les défauts du dispositif de chauffage ou d'autres composants découlant d'un mauvais maintien des niveaux de pH et d'alcalinité totale ne sont pas couvertes par la garantie.



CONSIGNES DE SÉCURITÉ EN MATIÈRE DE PRODUITS CHIMIQUES

- Évitez de mélanger les produits chimiques entre eux avant de les verser dans l'eau du bassin.
- N'ajoutez à l'eau du bassin qu'un seul produit chimique à la fois.
- Ajoutez toujours les produits chimiques à l'eau et non pas l'inverse.
- Les produits chimiques peuvent être corrosifs – manipulez-les avec soin et rangez-les dans un endroit frais et sombre.
- Évitez de fumer près des produits chimiques – la plupart d'entre eux est inflammable.
- Nettoyez immédiatement tout produit chimique renversé.
- Gardez sous la main le numéro de téléphone d'un « CENTRE ANTIPOISON » en cas d'urgence.
- Gardez les produits chimiques hors de la portée des enfants.
- Portez des lunettes de sûreté et des gants lors de la manutention de produits chimiques

REPLISSAGE INITIAL ET ÉQUILIBRAGE DE L'EAU

- 1 Assurez-vous que l'eau circule bien dans le bassin de nage sur place.
- 2 Ajoutez un agent séquestrant (contrôleur de taches et de tartre). Permettez à l'eau de circuler pendant une heure avant d'ajouter quoi que ce soit d'autre à l'eau du bassin.
- 3 Ajoutez un agent de choc/oxydant.
- 4 Ajoutez les tablettes d'agent d'assainissement (brome ou chlore) au distributeur :

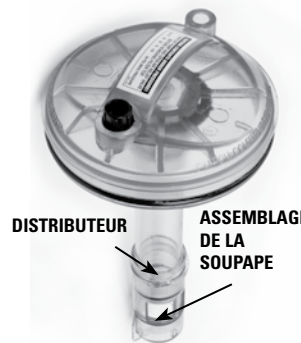

• Distributeur intégré : si votre bassin HydroPool est doté de distributeur de brome/chlore intégré en option (se trouvant dans le couvercle du boîtier de la cartouche-filtre), consultez la section CARTOUCHE-FILTRE pour obtenir plus de détails sur l'enlèvement et la réinstallation du couvercle. Une fois le couvercle d'un tube transparent de 2,5 cm (1 po) de diamètre à partir de l'envers du couvercle. Dévissez l'assemblage de la soupape à l'autre extrémité du tube et ajoutez 5 ou 6 tablettes. Évitez de trop remplir le distributeur : son rendement pourrait être affecté. Initialement, réglez le distributeur à « 5 » et laissez circuler l'eau pendant 3 à 4 heures avant d'en faire l'analyse. Réglez ensuite le distributeur au niveau plus élevé ou plus bas au besoin.

- Distributeur flottant : comme ci-dessus, ajoutez 6 ou 7 tablettes. Initialement, réglez le distributeur à « 5 » et laissez circuler l'eau pendant 3 à 4 heures avant d'en faire l'analyse. Les tablettes viendront à se dissoudre sur une période de 10 à 14 jours, selon le réglage choisi et selon l'usage du bassin.
- 5 Analysez la teneur en pH et l'alcalinité totale et ajustez-les au besoin.

CARTOUCHE-FILTRE

La cartouche-filtre doit être nettoyée à chaque période de deux à quatre semaines, selon l'usage. Voici quelques symptômes indiquant que la cartouche-filtre doit être nettoyée : • Réduction de la puissance des jets • Eau grise et trouble • Bruit de casse dans la pompe ou le filtre • Élément chauffant ne fonctionnant plus

ENLÈVEMENT

- 1 Activez le mode attente/vidange. Voir SYSTÈMES DE COMMANDE HYDROPOOL
- 2 Retirez le couvercle du filtre et ouvrez le petit évent noir/soupape d'évacuation sur le dessus du couvercle du filtre.
- 3 Appuyez sur la languette de verrouillage et faites tourner l'anneau de verrouillage dans le sens contraire des aiguilles d'une montre.
- 4 Tirez le couvercle du filtre vers le haut et sortez l'élément de la cartouche hors du boîtier du filtre.

NETTOYAGE

- 5 Avec un boyau de jardin muni d'un vaporisateur, rincez l'élément du filtre en vous assurant de bien séparer chaque repli du filtre.
- 6 Pour retirer les lotions et huiles corporelles, etc. accumulées, faites tremper la cartouche dans de l'eau tempérée et un agent de nettoyage/émulsifiant (que vous pourrez vous procurer chez votre détaillant HYDROPOOL).
- 7 Votre détaillant HYDROPOOL pourra également vous fournir un cylindre de nettoyage.
- 8 Rincez la cartouche à fond et laissez-la sécher avant de la remettre en place.
- 9 Nous vous recommandons d'acheter une cartouche-filtre de rechange afin de toujours avoir un filtre propre prêt à utiliser.
- 10 Une fois que l'élément est bien sec, brossez délicatement les replis avec un petit pinceau, au besoin, pour éliminer les particules de poussière restantes..



Évitez d'utiliser une brosse métallique ou autre dispositif pour nettoyer l'élément de la cartouche. Ne mettez pas la cartouche au lave-vaisselle ou à la machine à laver.

RÉINSTALLATION

- 11 Remettez la cartouche dans le boîtier du filtre.
- 12 Remettez en place le couvercle du boîtier du filtre en appuyant bien sur celui-ci et en vous assurant que le joint torique du couvercle ne s'entortille pas.
- 13 Hydropool vous recommande de lubrifier le joint torique avec un lubrifiant non dérivé du pétrole (i.e. gel de silicone) lorsqu'il s'assèche. Cela préviendra que le joint s'entortille et se pince pendant l'installation et rehaussera grandement la durée de vie du joint.

- 14 Installez l'anneau de verrouillage du filtre, et tournez-le dans le sens des aiguilles d'une montre jusqu'à ce que les languettes de verrouillage s'enclenchent en place.
- 15 Fermez l'évent/la soupape d'évacuation.
- 16 Sortez le système de son mode « attente/vidange ».
- 17 Une fois que la pompe recommence à fonctionner en réglage bas, il sera nécessaire de libérer l'air coincé dans le filtre. Desserrez soigneusement l'évent dans le sens contraire des aiguilles d'une montre jusqu'à ce que vous entendiez le sifflement de l'air qui s'échappe. Une fois qu'un flot d'eau régulier commence à s'écouler, fermez l'évent en vous assurant que le joint torique n'y est pas pincé.

NETTOYAGE DE LA SURFACE EN ACRYLIQUE

La surface en acrylique peut être nettoyée et polie à l'aide d'un chiffon doux et d'un nettoyant pour surfaces en acrylique que vous pourrez vous procurer auprès de votre détaillant Hydropool.



Important : N'utilisez pas de détergents - les résidus qu'ils laissent derrière nuisent à l'équilibre chimique de l'eau ce qui rend difficile le maintien d'une eau parfaitement mise au point.

- N'utilisez pas d'agents nettoyants abrasifs – ceux-ci pourraient endommager la surface en acrylique.

COUVERCLE RIGIDE en option

Si un bassin de nage sur place est laissé à découvert, 90 % de la chaleur de l'eau s'échappe de la surface de l'eau. Cette évaporation affecte également l'équilibre chimique de l'eau. Les couvercles rigides Hydropool sont conçus pour vous procurer un maximum d'efficacité thermique et une belle apparence. Ils sont dotés de charnières au milieu, ce qui en facilite la manutention, et la fermeture-éclair permet que les encarts de mousse effilés soient changés s'ils sont endommagés. Les poignées sont placées de façon à ce qu'une seule personne soit en mesure de déplacer le couvercle. Les verrous, dont une partie est fixée à la plage ou à l'habillage, préviennent que les enfants et animaux pénètrent dans le bassin de nage sur place. Évitez de traîner le couvercle sur le bassin ou sur sa plage. En vous tenant debout sur le couvercle, vous risqueriez de faire craqueler les encarts en mousse, ce qui donnerait lieu à une absorption d'eau.

ÉVITEZ DE VOUS ACCOTER SUR LE COUVERCLE OU DE VOUS METTRE DEBOUT SUR CELUI-CI.

Le couvercle doit être nettoyé au moins deux fois par année avec un agent humectant et protecteur pour le vinyle.

ENTRETIEN ROUTINIER DU BASSIN DE NAGE SUR PLACE



Évitez d'utiliser une brosse métallique ou autre dispositif pour nettoyer l'élément de la cartouche. Ne mettez pas la cartouche au lave-vaisselle ou à la machine à laver.

RÉINSTALLATION

- 11 Remettez la cartouche dans le boîtier du filtre.
- 12 Remettez en place le couvercle du boîtier du filtre en appuyant bien sur celui-ci et en vous assurant que le joint torique du couvercle ne s'entortille pas.
- 13 HydroPool vous recommande de lubrifier le joint torique avec un lubrifiant non dérivé du pétrole (i.e. gel de silicone) lorsqu'il s'assèche. Cela préviendra que le joint s'entortille et se pince pendant l'installation et rehaussera grandement la durée de vie du joint.
- 14 Installez l'anneau de verrouillage du filtre, et tournez-le dans le sens des aiguilles d'une montre jusqu'à ce que les languettes de verrouillage s'enclenchent en place.
- 15 Fermez l'évent/la soupape d'évacuation.
- 16 Sortez le système de son mode « attente/vidange ».
- 17 Une fois que la pompe recommence à fonctionner en réglage bas, il sera nécessaire de libérer l'air coincé dans le filtre. Desserrez soigneusement l'évent dans le sens contraire des aiguilles d'une montre jusqu'à ce que vous entendiez le sifflement de l'air qui s'échappe. Une fois qu'un flot d'eau régulier commence à s'écouler, fermez l'évent en vous assurant que le joint torique n'y est pas pincé.

NETTOYAGE DE LA SURFACE EN ACRYLIQUE

La surface en acrylique peut être nettoyée et polie à l'aide d'un chiffon doux et d'un nettoyant pour surfaces en acrylique que vous pourrez vous procurer auprès de votre détaillant HydroPool.

COUVERCLE RIGIDE en option

Si un bassin de nage sur place est laissé à découvert, 90 % de la chaleur de l'eau s'échappe de la surface de l'eau. Cette évaporation affecte également l'équilibre chimique de l'eau. Les couvercles rigides HydroPool sont conçus pour vous procurer un maximum d'efficacité thermique et une belle apparence. Ils sont dotés de charnières au milieu, ce qui en facilite la manutention, et la fermeture-éclair permet que les encarts de mousse effilés soient changés s'ils sont endommagés. Les poignées sont placées de façon à ce qu'une seule personne soit en mesure de déplacer le couvercle. Les verrous, dont une partie est fixée à la plage ou à l'habillage, préviennent que les enfants et animaux pénètrent dans le bassin de nage sur place. Évitez de traîner le couvercle sur le bassin ou sur sa plage. En vous tenant debout sur le couvercle, vous risqueriez de faire craqueler les encarts en mousse, ce qui donnerait lieu à une absorption d'eau.

ÉVITEZ DE VOUS ACCOTER SUR LE COUVERCLE OU DE VOUS METTRE DEBOUT SUR CELUI-CI.

Le couvercle doit être nettoyé au moins deux fois par année avec un agent humectant et protecteur pour le vinyle.



LISEZ LES CONSIGNES DE SÉCURITÉ AU SUJET DES PRODUITS CHIMIQUES

CHAQUE JOUR

- 1 Analysez l'eau et au besoin, ajoutez l'agent de choc.
- 2 Assurez le maintien d'un bon niveau d'eau.

CHAQUE SEMAINE

- 1 Analysez la teneur en pH et l'alcalinité. Ajustez-les au besoin.
- 2 Faites le plein du distributeur de produits chimiques.
- 3 Ajoutez l'agent séquestrant (contrôleur de taches et de tartre).
- 4 Retirez la cartouche-filtre, rincez-la avec le boyau de jardin et remettez-la en place (voir la section CARTOUCHE-FILTRE).
- 5 Retirez et nettoyez le panier de l'écumoire (voir la section NETTOYAGE DU PANIER DE L'ÉCUMOIRE)
- 6 Ajoutez l'agent de choc/agent oxydant.
- 7 Inspectez les raccords à l'affût de fuites aux joints toriques/statiques.
Resserrez-les s'ils sont lâches.

MENSUELLEMENT

- 1 Faites tremper la cartouche-filtre dans une solution de nettoyage pour cartouches-filtre. Rincez à fond et, si possible, laissez sécher le filtre avant de le remettre en place. HydroPool recommande l'achat d'un deuxième filtre afin d'en avoir un prêt à installer pendant que vous nettoyez l'autre.

ANNUELLEMENT

- 1 Videz le bassin au moins une fois par trimestre et nettoyez sa coquille en acrylique avec un agent nettoyant non abrasif conçu spécialement pour les surfaces en acrylique. Voyez les sections CHANGEMENT DE L'EAU DU BASSIN DE NAGE SUR PLACE et VIDANGE DU BASSIN DE NAGE SUR PLACE



Important : N'utilisez pas de détergents - les résidus qu'ils laissent derrière nuisent à l'équilibre chimique de l'eau ce qui rend difficile le maintien d'une eau parfaitement mise au point.

- N'utilisez pas d'agents nettoyants abrasifs - ceux-ci pourraient endommager la surface en acrylique.

NETTOYAGE DU PANIER DE L'ÉCUMOIRE

- 1 Activez le mode attente/vidange
- 2 Retirez le panier de l'écumoire en ouvrant la porte de l'écumoire et en tirant le panier vers vous, vers le haut, pour le sortir.
- 3 Retirez les débris dans le panier. (Remarque : évitez de frapper le panier contre quelque objet pour éliminer les débris - ceci pourrait endommager le panier).
- 4 Remettez le panier en place.
- 5 Sortez le système du mode « ATTENTE/MIDANGE » et, lorsque la pompe commence à fonctionner, surveillez le débit d'eau dans la porte de l'écumoire pour vous assurer qu'elle flotte librement.









SYSTÈMES DE COMMANDE POUR LES BASSINS DE NAGE SUR PLACE NORD-AMÉRICAINS ET EUROPÉENS DE HYDROPOOL

SÉRIES AQUATRAINER ET AQUASPORT (série disponible en Europe seulement)"



MODE D'AMORÇAGE DE LA POMPE

Dès que vous voyez « PRIMING MODE » sur le tableau de bord, appuyez sur la touche  gauche pour faire démarrer la pompe P1 en réglage bas, et appuyez-la encore une fois pour passer au réglage élevé. Appuyez sur la touche  du centre et sur la touche  de la droite pour mettre en marche la pompe 2 et la *pompe 3 respectivement (*Série Titane seulement). Ces deux pompes ne fonctionnent qu'en un seul réglage – le réglage élevé seulement. Toutes les pompes fonctionneront maintenant en réglage élevé pour faciliter l'amorçage. Pour obtenir des directives complètes sur l'amorçage de la pompe, consultez la section REMPLISSAGE, VÉRIFICATION ET DÉMARRAGE DU SPA.

Une fois que l'amorçage de la pompe s'est correctement effectué, appuyez sur les touches  pour éteindre la pompe. Ensuite, sortez manuellement du mode d'amorçage en appuyant sur la touche  ou sur la touche . Si vous manquez de sortir manuellement du MODE D'AMORÇAGE, il se terminera automatiquement après 4 à 5 minutes. Avant de sortir de ce mode, assurez-vous que les pompes sont bien amorcées.

MISE EN ROUTE INITIALE

Avant de mettre l'alimentation électrique sous tension pour mettre en marche votre spa, il est très important de bien comprendre la séquence des événements qui se déroulent lorsque le système est activé. Ainsi, vous pourrez correctement amorcer la pompe et éviter les dommages au système.



Au démarrage initial, ceci apparaîtra sur l'afficheur et le système indiquera quatre groupes de chiffres se succédant (p. ex. 100 ensuite 114 ensuite 28 ensuite 240). Ceci indique la version actuelle du logiciel et la tension d'entrée au système.

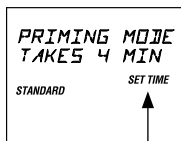

Après la disparition de ces indicateurs au sujet du logiciel, vous verrez apparaître ce message. Ce message vous indique que le système est en **MODE D'AMORÇAGE DE LA POMPE**. Ce mode durera de 4 à 5 minutes avant de se terminer et de revenir en mode de fonctionnement normal. Vous pouvez aussi sortir manuellement du **MODE D'AMORÇAGE DE LA POMPE** une fois que les pompes sont correctement amorcées.

Dans ce mode, le circuit du dispositif de chauffage est désactivé pour permettre au processus d'amorçage de se dérouler sans risque que l'élément chauffant se mette en marche dans des conditions de basse circulation d'eau ou d'absence de circulation d'eau. Le système ne mettra en marche aucune fonction. Toutefois, en appuyant sur  sur le tableau de bord, vous pourrez mettre la pompe en marche manuellement pour l'amorcer plus facilement.

Définition : « Amorcer » une pompe est un terme utilisé pour décrire le processus par lequel l'air coincé dans les tuyaux et l'extrémité d'admission de la pompe (souvent appelé une « poche d'air ») est libéré, permettant ainsi à la pompe de faire circuler l'eau de façon efficace dans le système et jusqu'aux jets.

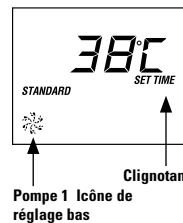

FONCTION DE CONTRÔLE ET DE RÉGLAGE DE LA TEMPÉRATURE

Après que vous ayez manuellement sorti le système du **MODE D'AMORÇAGE** ou que le système l'ait fait lui-même, votre spa se réchauffera automatiquement à la température par défaut réglée en usine, 38 °C (100 °F). Le tableau de bord indiquera brièvement la température par défaut et passera ensuite à :



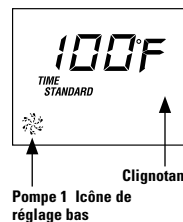

Notez que la température de l'eau n'est pas encore affichée car le système exige que l'eau circule pendant environ deux minutes dans le chauffe-eau avant de pouvoir déterminer la température. Ceci s'appelle l'« interrogation ». Elle est indiquée sur l'afficheur par l'icône . Après deux minutes, l'afficheur indiquera la température actuelle de l'eau.



Appuyez sur  pour hausser la température au réglage désiré. L'icône  apparaîtra sur l'afficheur pour indiquer que le dispositif de chauffage a été mis en marche.

En mode standard, le système met automatiquement en marche la pompe 1 en réglage bas à chaque période de 30 minutes pendant au moins 2 minutes. Après 2 minutes, la température de l'eau du spa est déterminée. À ce moment, si la température de l'eau est inférieure à la température réglée, la pompe P1 continuera de fonctionner et l'icône  s'affichera sur le tableau de bord. Le dispositif de chauffage fonctionnera jusqu'à ce que la température de l'eau atteigne la température réglée, après quoi le dispositif de chauffage et la pompe 1 en réglage bas s'éteindront automatiquement.

POUR VÉRIFIER/CHANGER LA TEMPÉRATURE RÉGLÉE

  La dernière température mesurée est constamment affichée sur le tableau de bord. Lorsque vous appuyez sur l'une ou l'autre de ces touches une seule fois, l'afficheur indiquera la température réglée. Appuyez sur l'une des touches une seconde fois pour élever ou baisser la température réglée. Après 3 secondes, l'afficheur indiquera encore une fois la dernière température mesurée.

La température peut être réglée de 21 °C (70 °F) à 40 °C (104 °F) en tranches de 1°.

FONCTIONNEMENT DU DISPOSITIF DE CHAUFFAGE

Série Platine et Série limitée et De luxe : Pour les spas raccordés à un service d'alimentation électrique de 16A, le dispositif de chauffage ne fonctionne que quand la pompe 1 est en réglage bas et s'arrête lorsque la pompe est mise en réglage élevé ou que la soufflerie est mise en marche.

Série Titane : Pour les spas raccordés à un service d'alimentation électrique de 32A, le dispositif de chauffage fonctionne avec deux pompes en réglage élevé ou une pompe en réglage élevé et la soufflerie.

FONCTION DES POMPES/JETS

 de la gauche vers la droite sur le tableau de bord
 - P1, P2, *P3 (*série Titane seulement)

POMPE 1 (P1)

1^{er} appui - met en marche en réglage bas - l'icône P1  tourne lentement

2^e appui - met la pompe en réglage élevé - l'icône P1  tourne plus rapidement

3^e appui - la pompe s'éteint - aucune icône n'est affichée lorsque la pompe 1 est arrêtée

Lorsque la pompe 1 fonctionne déjà en réglage bas, le 1^{er} appui sur la touche P1  fait directement passer la pompe en réglage élevé.

La pompe 1 démarre automatiquement à chaque période de 30 minutes pour mesurer la température de l'eau (en mode STANDARD seulement - voir FONCTIONS DES MODES), lorsqu'un cycle de filtrage est mis en marche ou lorsqu'une condition de gel est détectée.

Lorsque la pompe 2, la pompe 3 ou la soufflerie est manuellement mise en marche, la pompe 1 est automatiquement activée en réglage bas et fonctionne jusqu'à ce que la ou les pompes ou la soufflerie s'arrêtent automatiquement. Si la pompe 2, la pompe 3 ou la soufflerie est mise en marche, même brièvement, et qu'elle est ensuite éteinte, la pompe fonctionnera en réglage bas pendant un minimum de 2 minutes.

POMPE 2 (P2)

1^{er} appui - met la pompe en réglage élevé - l'icône P2  tourne rapidement

2^e appui - la pompe s'éteint - aucune icône n'est affichée lorsque la pompe 2 est arrêtée

POMPE 3 (P3) - SÉRIE TITANE SEULEMENT

1^{er} appui - met la pompe en réglage élevé - l'icône P3  tourne rapidement

2^e appui - la pompe s'éteint - aucune icône n'est affichée lorsque la pompe 3 est arrêtée

ARRÊTS AUTOMATIQUES

P1 réglage élevé, P2 et P3 - 15 minutes

P1 réglage bas - 4 heures.

CONDITIONS DE FONCTIONNEMENT DES POMPES ET DE LA SOUFFLERIE

Série Platine et Série limitée et De luxe : Les pompes P1 et P2 prennent priorité sur la soufflerie. Si l'une ou l'autre de ces pompes est en réglage élevé, le système ne mettra pas en marche la soufflerie avant que l'une ou l'autre des pompes s'arrête automatiquement ou qu'elle soit manuellement éteinte par l'utilisateur. De façon semblable, si seulement l'une des pompes est en marche et que la soufflerie est déjà en marche, celle-ci s'arrêtera une fois que la deuxième pompe est mise en marche en réglage élevé.

Exemple 1 : Si les pompes P1 et P2 sont mises en marche en réglage élevé en même temps et que vous appuyez sur la touche de la soufflerie cinq minutes plus tard, la soufflerie se mettra en marche après une attente de 10 minutes (qui est le temps qui reste pour le fonctionnement des pompes P1 et P2 en réglage élevé) et fonctionnera pendant 5 minutes (15 minutes moins 10 minutes)



Exemple 2 : Si l'une des pompes (P1 ou P2) est en marche en réglage élevé et que la soufflerie est mise en marche au même moment, et que vous appuyez sur la touche de la deuxième pompe en réglage élevé cinq minutes plus tard, la soufflerie s'éteindra automatiquement mais le système continuera le décompte d'arrêt. Si, cinq minutes plus tard, la pompe P1 ou P2 est éteinte manuellement par l'utilisateur, la soufflerie se remettra en marche automatiquement et fonctionnera pendant les cinq minutes qui restent avant l'arrêt automatique.



CYCLE DE NETTOYAGE

Le cycle de nettoyage débute 30 minutes après que la pompe ou les pompes ou la soufflerie a été éteinte manuellement ou automatiquement. La pompe 1 en réglage bas et l'ozonateur (en option) continueront de fonctionner pendant une heure.



RÉGLAGE DE L'HORLOGE DU SYSTÈME



Le mot *TIME* clignote sur le tableau de bord lors de la mise en marche initiale. Ce rappel disparaît une fois que l'horloge est programmée.

Appuyez sur  et ensuite sur  pour lancer le mode de programmation.

Pour régler l'heure : Appuyez sur  ou  - chaque appui change l'heure par une heure à la fois.

Appuyez sur  pour sauvegarder, et continuez en programmant les minutes.

Pour régler les minutes : Appuyez sur  ou  - chaque appui change l'heure par une heure à la fois.

Appuyez sur  encore une fois pour continuer au mode de programmation du cycle de filtrage (voir ci-dessous), OU appuyez sur la touche  pour sortir du mode de programmation.

Pendant le fonctionnement normal, vous verrez l'heure actuelle pendant 3 secondes en appuyant sur la touche .

CYCLES DE FILTRAGE



Une fois que l'horloge du système a été programmée, le système mettra automatiquement en marche la pompe 1 en réglage bas pour filtrer l'eau pendant deux heures, deux fois par jour. Pendant le cycle de filtrage, l'afficheur indiquera *FILTER1* ou *FILTER2*.

RÉGLAGE PAR DÉFAUT EN USINE

'FILTER 1' Le système met automatiquement en marche la pompe 1 en réglage bas afin qu'elle fonctionne de 8 heures à 10 heures. L'indicateur DEL du filtre 1 (F1), situé du côté gauche du tableau de bord, s'allume pendant le fonctionnement du cycle 1.



'FILTER 2' Le système met automatiquement en marche la pompe 1 en réglage bas pour le fonctionnement entre 20 heures et 22 heures. L'indicateur DEL du filtre 2 (F2), situé du côté gauche du tableau de bord, s'allume pendant le fonctionnement du cycle de filtrage 2.

PROGRAMMATION DES CYCLES DE FILTRAGE



Pour changer les réglages par défaut programmés en usine pour le cycle de filtrage Appuyez sur  et ensuite sur  et ensuite sur  en l'espace de trois secondes.

(Vous serez déjà rendu/e à ce point si vous avez appuyé sur la touche  après avoir terminé la séquence RÉGLAGE DE L'HORLOGE DU SYSTÈME)

À ce point, *PROGRAM*, *FILTER1* et *START TIME* apparaîtront sur l'afficheur



Pour régler l'heure : Appuyez sur  ou  - chaque appui change l'heure par une heure à la fois.

Appuyez sur  pour sauvegarder, et continuez en programmant les minutes.



To set minutes: Press  or  - each press changes the time by 5 minutes

Press  to enter, and to proceed

At this point *PROGRAM*, *FILTER1* and *END TIME* will appear on the display

Pour régler les minutes : Appuyez sur  ou  - chaque appui change l'heure par cinq minutes à la fois.

Appuyez sur  pour sauvegarder et pour poursuivre

Pour régler les minutes : Appuyez sur  ou  - chaque appui change l'heure par cinq minutes à la fois.

Appuyez sur  pour sauvegarder et pour poursuivre

À ce point, *PROGRAM*, *FILTER2* et *START TIME* apparaîtront sur l'afficheur Réglez l'heure tel qu'indiqué ci-dessus

Appuyez sur  pour sauvegarder et pour poursuivre

À ce point, *PROGRAM*, *FILTER2* et *END TIME* apparaîtront sur l'afficheur

Réglez l'heure tel qu'indiqué ci-dessus

Appuyez sur la touche  encore une fois pour inscrire les heures du cycle de filtrage dans le système et sortir du mode de programmation.





Le voyant « F1 » du côté gauche du tableau de bord s'allumera pour indiquer que le système est en cycle de filtrage 1.

Le voyant « F2 » du côté gauche du tableau de bord s'allumera pour indiquer que le système est en cycle de filtrage 2.

CYCLE D'ÉPURATION

Le système met automatiquement en marche la soufflerie pendant 30 secondes au début de chaque cycle de filtrage pour insuffler de l'eau fraîche et assainie dans les tuyaux.

FONCTIONS DES MODES

 Cette touche est utilisée pour faire passer le fonctionnement du spa en mode *STANDARD*, *ECONOMY* ou *SLEEP*. Appuyez sur  pour entrer dans la programmation des modes et appuyez sur  pour choisir le mode désiré. L'afficheur DEL clignotera jusqu'à ce que vous appuyiez de nouveau sur  pour confirmer la sélection.



MODE STANDARD

Le système fait automatiquement démarrer la pompe 1 en réglage bas à chaque période de 30 minutes pour mesurer la température de l'eau et maintenir la température réglée. Le mot *STANDARD* et la dernière température mesurée demeurent affichés. La température actuelle de l'eau n'est affichée qu'une fois que la pompe a fonctionné pendant au moins 2 minutes.

MODE ÉCONOMIE

Le système ne se réchauffera jusqu'à la température réglée que pendant les cycles de filtrage. L'afficheur indique le mot *ECONOMY*.

MODE STANDARD-EN-ÉCONOMIQUE

Pendant que le système est en mode économie, appuyez sur toute touche  ou sur la touche  pour que le système s'active en mode standard pendant une heure, après quoi le système reviendra en mode économie. Appuyez sur la touche  pendant ce temps remettra le système en mode économie immédiatement.

MODE SOMMEIL

Le système ne se réchauffera jusqu'à 10 °C (20 °F) sous la température réglée que pendant les cycles de filtrage. L'afficheur indique le mot *SLEEP*.



AFFICHEUR À CRISTAUX LIQUIDES (ACL)

Affiche continuellement l'état du spa. Les icônes indiquent les diverses fonctions et données programmées.

INVERSION ACL

Cette caractéristique vous permet d'inverser l'écran ACL pour une lecture facile dans le spa ou hors du spa. Pour inverser l'affichage,

Série Platine : appuyez sur  ou  et ensuite sur 

Série Titane : appuyez sur 

Pour remettre l'écran ACL en position normale (pour le visionnement à partir de l'extérieur du spa), répétez.

FONCTIONS DE VERROUILLAGE DU TABLEAU DE BORD

VERROUILLAGE DE LA TEMPÉRATURE





Le verrouillage de la température vise à prévenir le réglage non-authorized de la température de l'eau de votre spa. Lorsque le verrou est enclenché, toutes les fonctions automatiques continuent de fonctionner.

Les touches suivantes doivent être appuyées dans les trois secondes l'une de l'autre pour enclencher le verrou.

 et ensuite  et ensuite P1  et ensuite 

DÉVERROUILLAGE DE LA TEMPÉRATURE

Les touches suivantes doivent être appuyées dans les trois secondes l'une de l'autre pour déclencher le verrou.

 et ensuite  et ensuite P1  et ensuite 

Lorsque le verrou est enclenché, le voyant TL (Temperature Lock) du côté gauche du tableau de bord s'illuminera. Seules les touches de la température sur le tableau de bord seront désactivées.

VERROUILLAGE COMPLET DU TABLEAU DE BORD

La fonction de verrouillage du tableau de bord prévient l'usage non autorisé des commandes du spa. Lorsque le verrou est enclenché, toutes les fonctions automatiques continuent de fonctionner.

Les touches suivantes doivent être appuyées dans les trois secondes l'une de l'autre pour enclencher le verrou.

 ensuite P1  et ensuite 

DÉVERROUILLAGE DU TABLEAU DE BORD

Les touches suivantes doivent être appuyées dans les trois secondes l'une de l'autre pour déclencher le verrou.



 ensuite P1  et ensuite 

Lorsque le verrou est enclenché, le voyant PL (Panel Lock) du côté gauche du tableau de bord s'illuminera. Toutes les touches du tableau de bord seront désactivées sauf la touche .

ATTENTE/VIDANGE

La caractéristique d'attente/vidange permet au système d'arrêter automatiquement de fonctionner, vous permettant de retirer facilement la cartouche-filtre et de vider le spa en toute sécurité. Les touches suivantes doivent être appuyées dans les 3 secondes l'une de l'autre.

Le système sortira automatiquement du mode d'attente après une heure et reprendra son fonctionnement normal.

Appuyez sur  et ensuite sur la touche P2  et l'afficheur fera clignoter :

SBY (Série Platine)
STANDBY (Série Titane)



Si le système se réchauffe pendant que le mode d'attente est en marche, le message *SBY* clignotera sur l'affichage et la pompe continuera de fonctionner pendant 15 secondes pour permettre au dispositif de chauffage de refroidir avant de s'arrêter.

Toutes les fonctions d'arrêteront, mais la pompe P1 en réglage bas pourra être activée (en appuyant sur la touche P1  pour permettre la vidange, et l'afficheur indiquera

DRN (Série Platine)
DRAINING (Série Titane)

Appuyez sur toute touche autre que la touche P1  pour revenir en mode de fonctionnement normal du système. Pour des directives détaillées, consultez la section VIDANGE DE L'EAU DE VOTRE SPA.

ÉCLAIRAGE D'AMBIANCE DEL

Appuyez sur  sur le panneau de bord pour lancer la sélection des modes d'éclairage DEL. Appuyez sur  à plusieurs reprises en l'espace de trois secondes, pour parcourir toutes les options de « spectacle de lumières » offerts. Lorsque l'éclairage DEL est éteint pendant plus de 5 secondes et ensuite rallumé, le système recommence le dernier « spectacle de lumières ». Le système éteint automatiquement l'éclairage d'ambiance après 4 heures.

SOUFFLERIE EN OPTION – INSTALLÉE EN USINE

 Appuyez sur cette touche pour mettre la soufflerie en marche et l'arrêter.

Le système arrêtera automatiquement la soufflerie après 15 minutes.

OZONATEUR EN OPTION

L'ozonateur ne fonctionne que pendant les CYCLES DE FILTRAGE et les CYCLES DE NETTOYAGE. L'affichage indiquera l'icône *O3* pendant que l'ozonateur est en marche.

En appuyant sur toute touche sur le tableau de bord, l'ozonateur cessera de fonctionner pendant une heure.

PROTECTION CONTRE LE GEL

Si le capteur de température détecte une chute jusqu'à 4 °C (39 °F) au sein du chauffe-eau, le système met automatiquement en marche la pompe afin de protéger le système contre le gel. La pompe continuera de fonctionner jusqu'à ce que la température atteigne 5 °C (41 °F). Le système reviendra alors en mode normal.

SYSTÈMES DE COMMANDE DES BASSINS DE NAGE SUR PLACE HYDROPOOL

AMÉRIQUE DU NORD ET EUROPE

Amérique Du Nord

SÉRIE HYDROPOOL AQUAPLAY

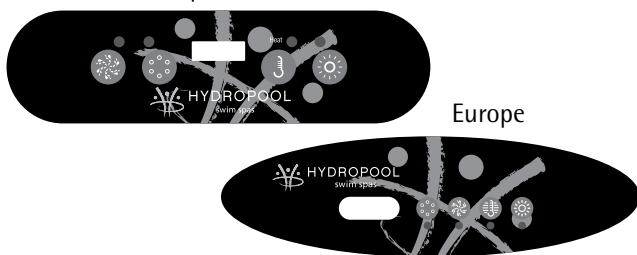

éteindre la pompe. Ensuite, sortez manuellement du **MODE D'AMORÇAGE** en appuyant sur la touche . Si vous manquez de sortir manuellement du **MODE D'AMORÇAGE**, il se terminera automatiquement après 4 à 5 minutes. Avant de sortir de ce mode, assurez-vous que la pompe est bien amorcée.

MISE EN ROUTE INITIALE

Avant de mettre l'alimentation électrique sous tension pour mettre en marche votre bassin de nage sur place, il est très important de bien comprendre la séquence des événements qui se déroulent lorsque le système est activé. Ainsi, vous pourrez correctement amorcer la pompe et éviter les dommages au système.

005

À la mise en marche initiale, le message suivant apparaîtra, et le système indiquera quatre groupes de chiffres se succédant (p. ex. 100/49 ensuite 104-63 ensuite 28/37 ensuite 240/24). Ceci indique la version actuelle du logiciel et la tension d'entrée au système.

Pr

Après la disparition de ces indicateurs au sujet du logiciel, vous verrez apparaître ce message. Ce message vous indique que le système est en mode **D'AMORÇAGE DE LA POMPE**. Ce mode durera de 4 à 5 minutes avant de se terminer et de revenir en mode de fonctionnement normal. Vous pouvez aussi sortir manuellement du **MODE D'AMORÇAGE DE LA POMPE** une fois que la pompe est correctement amorcée.

Dans ce mode, le circuit du dispositif de chauffage est désactivé pour permettre au processus d'amorçage de se dérouler sans risque que l'élément chauffant se mette en marche dans des conditions de basse circulation d'eau ou d'absence de circulation d'eau. Le système ne mettra en marche aucune fonction. Toutefois, en appuyant sur  sur le tableau de bord, vous pourrez mettre la pompe en marche manuellement pour l'amorcer plus facilement.

Définition : « Amorcer » une pompe est un terme utilisé pour décrire le processus par lequel l'air coincé dans les tuyaux et l'extrémité d'admission de la pompe (souvent appelé une « poche d'air ») est libéré, permettant ainsi à la pompe de faire circuler l'eau de façon efficace dans le système et jusqu'aux jets

MODE D'AMORÇAGE DE LA POMPE

Pr

Dès que vous voyez « PR » sur le tableau de bord, appuyez sur la touche  pour faire démarrer la pompe 1 en réglage bas, et appuyez-la encore une fois pour passer au réglage élevé et ainsi faciliter l'amorçage. Pour obtenir des directives complètes sur l'amorçage de la pompe, consultez la section **REMPLISSAGE, VÉRIFICATION ET DÉMARRAGE DU BASSIN DE NAGE SUR PLACE**.

Une fois que l'amorçage de la pompe s'est correctement effectué, appuyez sur la touche  pour

FONCTION DE CONTRÔLE ET DE RÉGLAGE DE LA TEMPÉRATURE

Après que vous ayez manuellement sorti le système du **MODE D'AMORÇAGE** ou que le système l'ait fait lui-même, votre bassin se réchauffera automatiquement à la température par défaut réglée en usine, 38 °C (100 °F). Le tableau de bord indiquera brièvement la température par défaut et passera ensuite à :

--

Notez que la température de l'eau n'est pas encore affichée car le système exige que l'eau circule pendant environ deux minutes dans le chauffe-eau avant de pouvoir déterminer la température. Ceci s'appelle l'« interrogation ». Elle est indiquée sur l'afficheur par l'icône --. Après deux minutes, l'afficheur indiquera la température actuelle de l'eau.

38C 100F

Appuyez sur la touche  pour hausser la température au réglage désiré. Le voyant indicateur de la chaleur sur le tableau de bord clignotera pendant 90 secondes, pour indiquer que le système n'est pas encore en train de se réchauffer. Ensuite, il cessera de clignoter pour indiquer que le circuit du dispositif de chauffage a été activé et que l'eau du bassin de nage sur place a commencé à se réchauffer.

En mode standard, le système met automatiquement en marche la pompe 1 en réglage bas à chaque période de 30 minutes pendant au moins 2 minutes. Après 2 minutes, la température de l'eau est déterminée. À ce moment, si la température de l'eau est inférieure à la température réglée, la pompe 1 continuera de fonctionner et le voyant indicateur de la chaleur, sur le tableau de bord, s'illuminera. Le dispositif de chauffage fonctionnera jusqu'à ce que la température de l'eau atteigne la température réglée, après quoi le dispositif de chauffage et la pompe 1 en réglage bas s'éteindront automatiquement.

POUR VÉRIFIER/CHANGER LA TEMPÉRATURE RÉGLÉE



La dernière température mesurée est constamment affichée sur le tableau de bord. En appuyant sur cette touche en tout temps pendant le fonctionnement normal, l'afficheur indiquera la température réglée pendant 3 secondes. Appuyez sur cette touche une seconde fois pour élever ou baisser la température réglée. Pour changer la direction du réglage de la température (c.-à-d. pour réduire plutôt qu'augmenter la température), laissez l'afficheur revenir à la température actuelle de l'eau et appuyez encore une fois sur la touche .

La température peut être réglée de 21 °C (70 °F) à 40 °C (104 °F) en tranches de 1°.

FONCTION DES POMPES/JETS

 Appuyez sur cette touche pour mettre la pompe en marche.

- 1^{er} appui – mise en marche en réglage bas
- 2^e appui – mise en marche en réglage élevé
- 3^e appui – éteint la pompe

Lorsque la pompe fonctionne déjà, le 1er appui sur la touche  fait directement passer la pompe en réglage élevé.

La pompe démarre automatiquement en réglage bas à chaque période de 30 minutes pour mesurer la température de l'eau (en mode STANDARD seulement – voir FONCTIONS DES MODES), lorsqu'un cycle de filtrage est mis en marche ou lorsqu'une condition de gel est détectée.

ARRÊTS AUTOMATIQUES

- Réglage élevé – 15 minutes
- Réglage bas – 4 heures

CYCLE DE NETTOYAGE



Le cycle de nettoyage débute 30 minutes après que la pompe a été éteinte manuellement ou automatiquement. La pompe en réglage bas et l'ozonateur (en option) continueront de fonctionner pendant une heure.

CYCLES DE FILTRAGE

Le système activera automatiquement la pompe en réglage bas pour filtrer l'eau du bassin une ou deux fois par jour. Cette fonction peut être programmée par l'utilisateur. Le premier cycle de filtrage (« jour ») débute six minutes après la mise en marche initiale de votre bassin de nage sur place. Le deuxième cycle de filtrage (« soir ») débute 12 heures après le début du premier cycle de filtrage. La durée du cycle de filtrage – durée pendant laquelle la pompe fonctionne en réglage bas – est programmable pour 1 à 12 heures (F1 à F12). Le réglage par défaut, programmé en usine, est de 2 heures, deux fois par jour.

PROGRAMMATION DES CYCLES DE FILTRAGE



Pour changer les réglages par défaut programmés en usine pour le cycle de filtrage

Appuyez sur  ensuite sur  – la durée actuelle du cycle de filtrage s'affichera

Appuyez sur la touche  pour choisir la durée du cycle de filtrage

Ensuite, appuyez sur  pour configurer la fréquence du cycle de filtrage

L'afficheur indiquera :

-  les cycles de jour et de soir
-  le cycle de jour seulement
-  le cycle de nuit seulement

Appuyez sur  pour sortir du mode de programmation et sauvegarder les changements.



Pour un filtrage ininterrompu, choisissez F12 et 

Appuyez sur  pour sortir du mode de programmation et sauvegarder les changements.

FONCTIONS DES MODES

Une combinaison de touches est utilisée pour faire passer le fonctionnement du bassin au mode « STANDARD », « ÉCONOMIE » ou « SOMMEIL ».

PROGRAMMATION DU MODE

Appuyez sur  et ensuite sur  – le mode actuel clignotera sur l'afficheur

Appuyez sur  pour vous rendre au mode désiré

Appuyez sur  pour choisir et confirmer votre choix.





MODE STANDARD

Le système fait automatiquement démarrer la pompe en réglage bas à chaque période de 30 minutes pour mesurer la température de l'eau et maintenir la température réglée. L'afficheur indiquera brièvement *Std* et indiquera ensuite la dernière température mesurée. La température actuelle de l'eau n'est affichée qu'une fois que la pompe a fonctionné pendant au moins 2 minutes.

MODE ÉCONOMIE

Le système ne se réchauffera jusqu'à la température réglée que pendant les cycles de filtrage. L'afficheur indiquera *Ec* lorsque la température n'est pas actuelle. Lorsque la température est actuelle, l'afficheur alternera entre *Ec* et la température de l'eau.

MODE STANDARD-EN-ÉCONOMIE

Pendant que le système est en mode économie, appuyez sur la touche  ou la touche  pour que le système s'active en mode standard pendant une heure, après quoi le système reviendra en mode économie. Pendant que le système est dans ce mode, l'afficheur indiquera *SE*. En appuyant sur les touches  et  pendant ce temps vous remettez le système en mode économie immédiatement.



MODE SOMMEIL

Le système ne se réchauffera jusqu'à 10 °C (20 °F) sous la température réglée que pendant les cycles de filtrage. L'afficheur indiquera *SLP* jusqu'à ce que le mode soit changé.

ATTENTE/VIDANGE

La caractéristique d'attente/vidange permet au système d'arrêter automatiquement de fonctionner, vous permettant de retirer facilement la cartouche-filtre et de vider le bassin de nage sur place en toute sécurité. Les touches suivantes doivent être appuyées dans les 3 secondes l'une de l'autre.

Le système sortira automatiquement du mode d'attente après une heure et reprendra son fonctionnement normal.



Appuyez sur la touche  et ensuite sur la touche  l'afficheur fera clignoter *SBY*.

Si le système se réchauffe pendant que le mode d'attente est en marche, le message *SBY* clignotera sur l'affichage et la pompe continuera de fonctionner pendant 15 secondes pour permettre au dispositif de chauffage de refroidir avant de s'arrêter.

Toutes les fonctions s'arrêtent mais la pompe peut être mise en marche en réglage bas (en appuyant sur la touche  pad) pour faciliter la vidange du bassin. L'afficheur indiquera DRN.

Appuyez sur toute touche sauf la touche  pour remettre le système en mode de fonctionnement normal.
Pour des directives détaillées, consultez la section VIDANGE DE L'EAU DE VOTRE BASSIN DE NAGE SUR PLACE.

ÉCLAIRAGE D'AMBIANCE DEL

Appuyez sur la touche  sur le panneau de bord pour lancer les modes d'éclairage DEL suivants. En appuyant à plusieurs reprises sur la touche  en l'espace de trois secondes, vous parcourrez toutes les options de « spectacle de lumières » offerts. Lorsque l'éclairage DEL est éteint pendant plus de 5 secondes et ensuite rallumé, le système recommence le dernier « spectacle de lumières ».

Le système éteint automatiquement l'éclairage d'ambiance après 4 heures.

OZONATEUR EN OPTION

L'ozonateur ne fonctionne que pendant les CYCLES DE FILTRAGE et les CYCLES DE NETTOYAGE

En appuyant sur toute touche sur le tableau de bord, l'ozonateur cessera de fonctionner pendant une heure.

PROTECTION CONTRE LE GEL

Si le senseur de température détecte une chute jusqu'à 4 °C (39 °F) au sein du chauffe-eau, le système met automatiquement en marche la pompe afin de protéger le système contre le gel. La pompe continuera de fonctionner jusqu'à ce que la température atteigne 5 °C (41 °F). Le système reviendra alors en mode normal.

REMARQUES :

CHANGEMENT DE L'EAU DU BASSIN DE NAGE SUR PLACE

L'eau de votre bassin de nage sur place doit être surveillée et vidée régulièrement au besoin, en fonction de la taille du bassin et de la fréquence d'utilisation. Il est vivement recommandé de vider le bassin au moins une fois par année pour inspecter les jets et les couvercles des garde-suction. Si votre bassin de nage sur place est utilisé au quotidien ou par un grand nombre de baigneurs, l'eau doit en être vidée plus souvent. Une bonne façon de déterminer la durée qui doit s'écouler entre chaque vidange est de diviser le volume d'eau (en litres) dans votre bassin par 13,5 et de diviser ce résultat par le nombre moyen de baigneurs chaque jour.

$$\text{Formule } \left(\frac{\text{Volume d'eau en litres}}{13,5} \right) \div \left(\frac{\text{Nombre moyen quotidien de baigneurs}}{\text{Jours entre les changements d'eau}} \right) = \left(\text{Jours entre les changements d'eau} \right)$$

Modèle de 14 pi = 6 511 L / Modèle de 17 pi = 8 214 L

EXEMPLE :

1 000 litres divisés par 13,5 divisés par 2 = 37 jours

L'eau du bassin de nage sur place doit être changée lorsque la quantité de matières solides dissoutes devient excessive, ce qui est habituellement révélé par une eau grise ou d'apparence trouble.

VIDANGE DE L'EAU DE VOTRE BASSIN DE NAGE SUR PLACE

- 1 Trouvez la bouche de drainage la plus proche (douche, évier de buanderie, drain de plancher, parterre, etc.)
- 2 Mettez le système du bassin en mode « attente/vidange ». Le système sortira automatiquement du mode d'attente après une heure et reprendra son fonctionnement normal.
- 3 Retirez le panier de l'écumoire de façon à ce que l'orifice sous celui-ci soit accessible et insérez-y la fiche d'expansion No 10 fournie.
- 4 Déroulez le boyau de vidange bleu se trouvant sur la tuyauterie à côté du système de commande du bassin.
- 5 Acheminez le boyau de vidange bleu jusqu'au drain.
- 6 Ouvrez la soupape du tuyau de vidange.
- 7 Fermez le clapet de la pompe 1 (ceci dévie l'eau vers le tuyau de vidange).
- 8 Mettez en marche la pompe en réglage bas.
- 9 Surveillez le bassin pendant qu'il se vide.
- 10 Utilisez un boyau d'arrosage pour laver l'intérieur du bassin pendant qu'il se vide. Vous pouvez aussi nettoyer la surface intérieure à l'éponge. Voir la section NETTOYAGE DE LA SURFACE EN ACRYLIQUE
- 11 Éteignez la pompe une fois que le bassin est vide.
- 12 Ouvrez le clapet de la pompe 1.
- 13 Retirez la fiche d'expansion N° 10 en caoutchouc de sous le boîtier de l'écumoire.

- 14 Continuez d'ajouter de l'eau fraîche jusqu'à ce que le niveau atteigne environ 19 mm (3/4 po) du haut de l'ouverture de l'écumoire.
- 15 Appuyez sur toute touche du tableau de commande (autre que celle de la pompe 1) pour faire sortir le système du mode « ATTENTE/VIDANGE ». La pompe 1 en basse vitesse et le dispositif de chauffage s'activeront pour faire circuler et réchauffer l'eau pendant que le remplissage se poursuit.
- 16 Si le boîtier de l'écumoire a été ouvert pour le remplacement de la cartouche-filtre, vous devrez libérer l'air coincé dans le boîtier du filtre en relâchant soigneusement le petit évent noir se trouvant sur le boîtier du filtre. Lorsque de l'eau commence à en sortir, fermez l'évent.
- 17 Si une poche d'air survient (la pompe 1 fonctionne mais aucune eau ne sort des jets), ce qui est peu possible de survenir, consultez la section AMORÇAGE DE LA POMPE/LIBÉRATION DE LA POCHÉ D'AIR

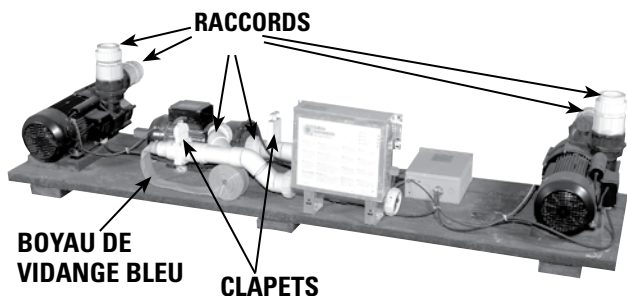
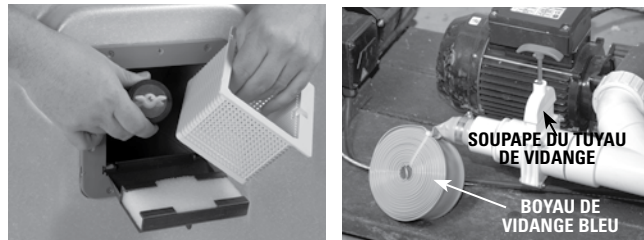

ADOUCISSANTS D'EAU

Évitez de remplir le bassin à l'aide d'eau mélangée à un adoucissant d'eau : cela pourrait affecter l'équilibre chimique de l'eau et rendrait la mise au point de l'eau plus difficile. Si vous vivez dans un secteur où l'eau est dure ou douce, accordez une attention particulière à votre niveau de dureté calcique. Il est toutefois acceptable de « faire le plein » avec de l'eau adoucie.

VEUILLEZ CONSULTER LE MANUEL DU PROPRIÉTAIRE, SUR LE DISQUE COMPACT (CD), POUR LES INSTRUCTIONS ET TOUS LES DÉTAILS POUR L'HIVERNISATION.

REMARQUES :